

## Planungs-/Dimensionierungshilfe für LH3-Produkte

### Anwendbar bei folgenden Produkten:

LEDLUX LH3  
 OHR1 4020 LH3  
 OGL4 1060 LH3

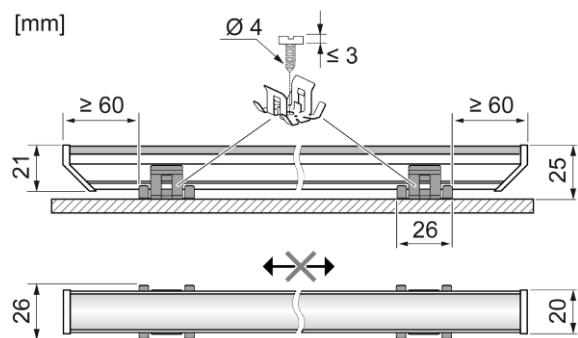
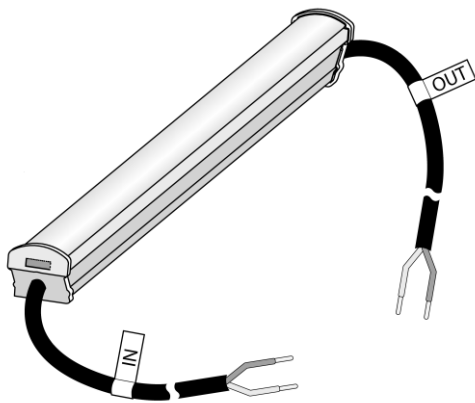

Verkettungslänge:	bis zu 50 Meter (LED-Länge)	
Leistungsklassen:	Level 1	ca. 4,4 W/m
	Level 2	ca. 10,0 W/m
Verwendete LED:	Luxeon 2835 E	
Anzahl LEDs:	84 LEDs / m	
Schutzklasse:	II	
Dimmprinzip:	Phasenabschnitt, 3-Draht	
Dimmbereich:	15 – 100%, abhängig vom Dimmer. Siehe Dimmerliste.	
Leistungsfaktor:	0,9	

## Anwendungsbeispiele

### 1) Absicherung: B6A

#### a. Maximalausdehnung: maximale Verkettungslänge

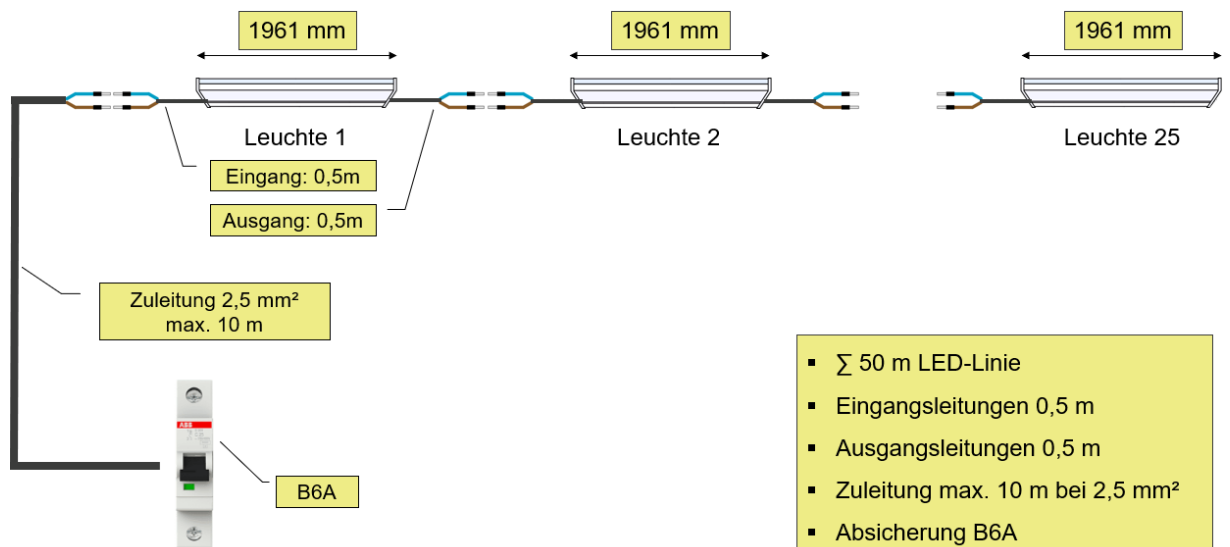

#### b. Reihe mit kurzen Leuchten: minimale Leuchtenlängen

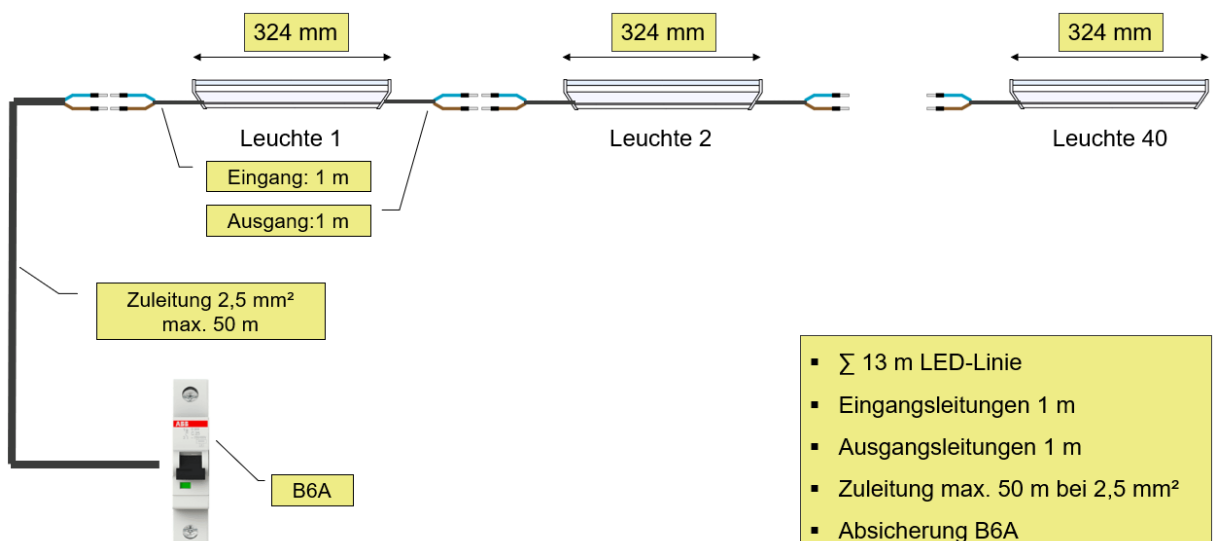

c. Verkettung von 1m-Leuchten: typischer Anwendungsfall bei Handläufen und Bodenlinien

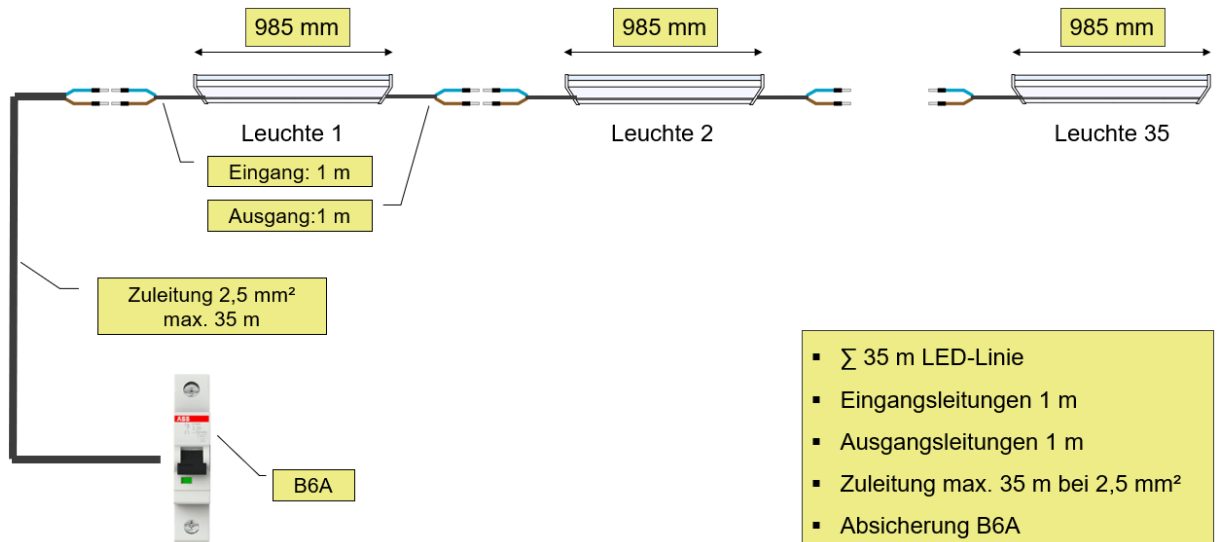

## 2) Absicherung: B16A

### a. Verkettung von 1m-Leuchten: typischer Anwendungsfall bei Handläufen und Bodenlinien

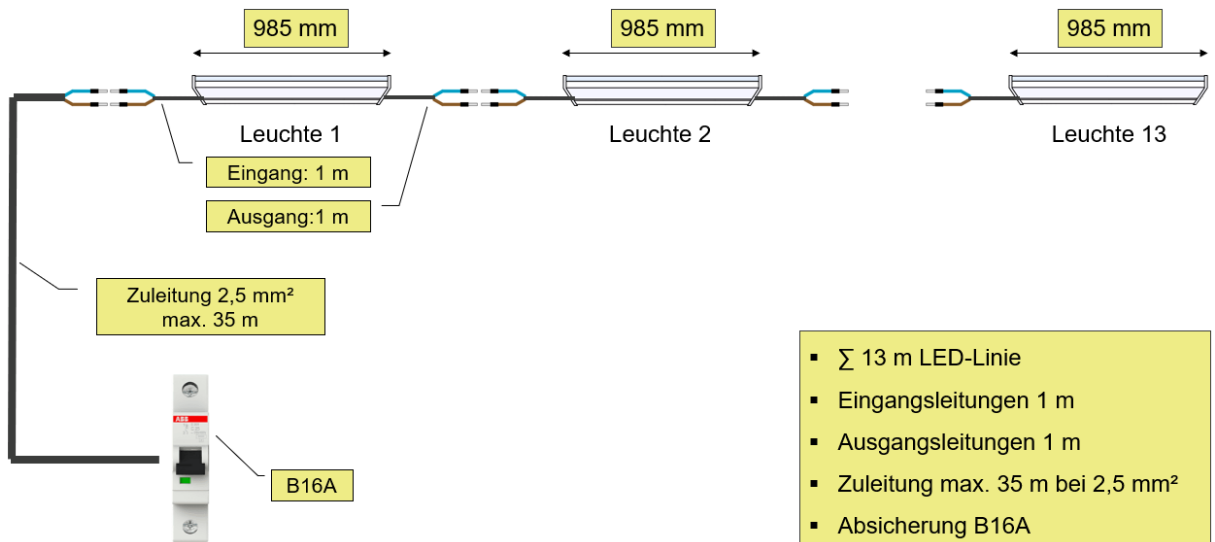

### b. Lange Zuleitung bis zur ersten Leuchte: 100m

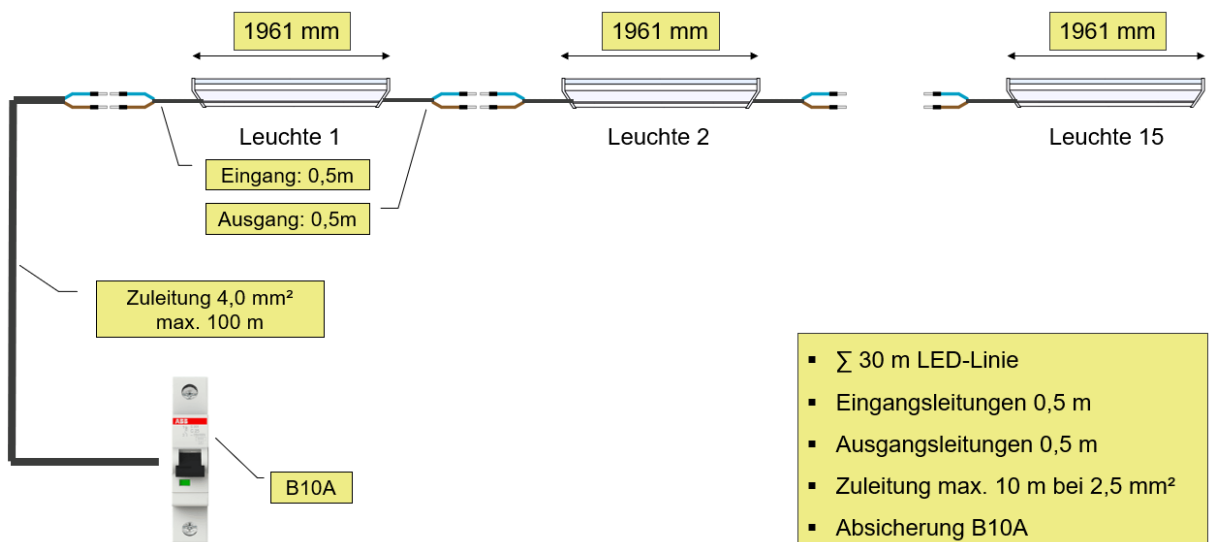

### 3) Dimensionierungstabelle

	LED-Länge	B6A	B10A	B13A	B16A
		Zuleitungslänge	Zuleitungslänge	Zuleitungslänge	Zuleitungslänge
<b>Leuchtenlänge 1.961 mm</b> Eingangsleitung max. 0,5 m Ausgangsleitung max. 0,5 m	50 m (25 Leuchten)	10 m	---	---	---
	40 m (20 Leuchten)	90 m	40 m	---	---
	30 m (15 Leuchten)	100 m	80 m	25 m	---
	20 m (10 Leuchten)	100 m	100 m	80 m	50 m
	10 m (5 Leuchten)	100 m	100 m	100 m	100 m
<b>Leuchtenlänge 985 mm</b> Eingangsleitung max. 1,0 m Ausgangsleitung max. 1,0 m	35 m (35 Leuchten)	35 m	---	---	---
	30 m (30 Leuchten)	80 m	---	---	---
	25 m (25 Leuchten)	100 m	---	---	---
	20 m (20 Leuchten)	100 m	30 m	---	---
	15 m (15 Leuchten)	100 m	100 m	30 m	5 m
	10 m (10 Leuchten)	100 m	100 m	100 m	50 m

Querschnitt für alle Zuleitungen: min. 2,5mm<sup>2</sup>